

# Behangen

Iedereen kan behangen. Zeker met deze Kluswijzer, waarin behalve een beschrijving van de basisvaardigheid, veel handige tips zijn opgenomen.

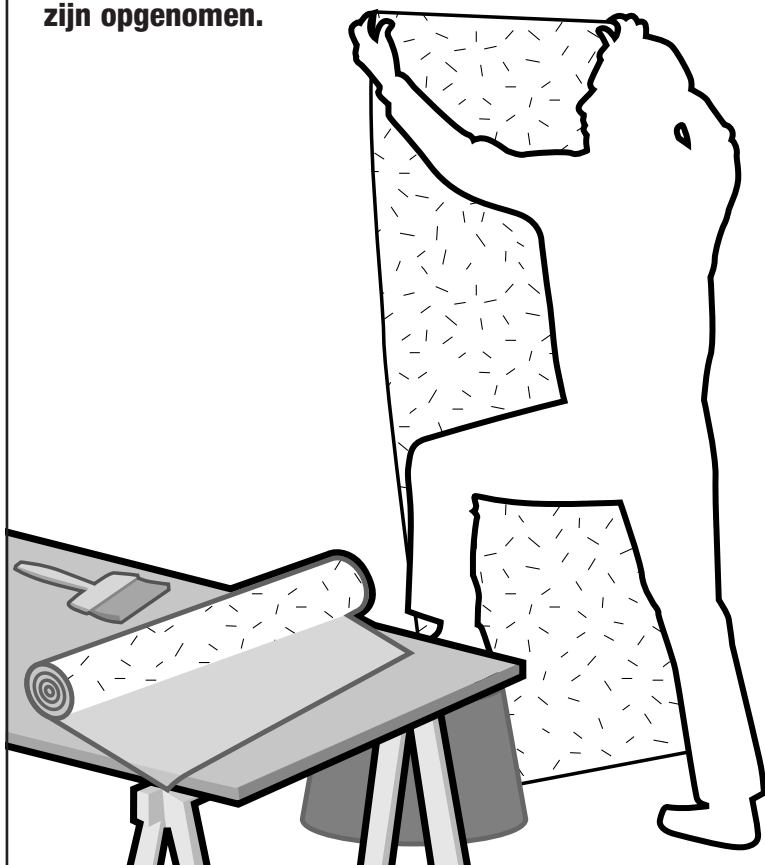

Doe het zelf. Doe het samen.

**praxis**

### Maten

Een normale rol behang is standaard ongeveer 53 centimeter breed en 10 meter lang. Rauh-faserbehang meet ook ongeveer 53 centimeter in de breedte, maar een rol is 33 meter lang. Glas-weefselbehang is circa 1 meter breed en 25 meter lang.

### Symbolen















Op het etiket van een rol behang staan het partij- en het verbadnummer. Zorg, om kleurverschil te voorkomen, dat deze op alle rollen gelijk zijn. Op het etiket vind je ook belangrijke informatie over de kwaliteit van het behang, de manier van aanbrengen en hoe je het behang later weer kunt verwijderen. Hier staan enkele symbolen die je op de verpakking van behangrollen aantreft en hun betekenis.

### Behangranden

Behangranden zijn verkrijgbaar in verschillende breedtes, kleuren en dessins. Ze zijn ideaal om een vertrek, een kast of ander object met een vlakke ondergrond te verfraaien. Gebruik voor het plakken van behangranden speciale behangrandenlijm of zelfklevend behangnandentape. Borstel de behangrand, na het plakken, na met een behangborstel.

### Effecten

Bij Praxis vind je een compleet assortiment behang in diverse kleuren en dessins. Nieuw behang geeft je kamer een heel ander gezicht. Met behang kun je namelijk behalve sfeer, ook optische effecten bereiken. Met licht behang wordt je kamer optisch groter; met donker behang juist kleiner. Behang met verticale strepen kan een ruimte hoger doen lijken en met horizontale strepen wordt een ruimte optische langer en lager. Diagonale strepen en forse dessins maken een kamer kleiner. Voor een exclusieve ambiance kun je vinyl-behang schilderen met een op kleur gemengde latex.

	Afneembaar behang		Behang met afstripbare toplaag		Matig lichtvast behang: onder invloed van sterk zonlicht zal verkleuring optreden
	Licht afwasbaar behang: behang waarbij alleen de plakselvlekken – mits voorzichtig gedaan – met spons en water zijn te verwijderen		Behang zonder patroon		Lichtvast behang: onder invloed van sterk zonlicht zal er nauwelijks verkleuring optreden
	Goed afwasbaar behang: behang dat met spons en zeep - mits voorzichtig gedaan - reinigbaar is		Behang met aansluitend patroon		Lijm op ondergrond aanbrengen
	Super afwasbaar behang: behang dat met borstel en zeep te reinigen is		Behang met verspringend patroon		Lijm op behang aanbrengen
	Geheel afstripbaar behang		Stortend behang: behang waarbij de banen om en om geplakt dienen te worden. Dit ter voorkoming van tintverschil op de muren.		

## Vorbereiding

Wie behangt, heeft ruimte nodig. Ideaal is een geheel ontruimde kamer. Is dit niet mogelijk, zet dan het gros van de meubelen in het midden van de kamer en zorg dat je voldoende ruimte overhoudt voor de plaktafel. Bedek, als er tapijt of vloerbedekking ligt, de vloer met afdekfolie. Verwijder haakjes, spijkers, stopcontacten, schakelaars en plinten van de muren. Haal ook de thermostaat van de wand. Schakel wel eerst de stroom uit! Zorg er verder voor dat de kamertemperatuur van het te behangen vertrek  $\pm 18^{\circ}\text{C}$  is en dat er geen tocht heerst.

## Oud behang verwijderen

Verwijder het oude behang. Hoe gladder en strakker de ondergrond, hoe mooier het eindresultaat. Zorg dat bij het behangen met snelbehang ook de ondergrond egaal van kleur is, zodat kleurverschillen van de muur niet door het behang zichtbaar worden.

Er zijn drie methodes om oud behang te verwijderen:

### 1. Droog verwijderen

Deze methode gebruik je voor het verwijderen van afstrippbaar behang, zoals vinyl- en snelbehang. Maak met een behangafsteek-, plamuur- of hobbymes een bovenhoek van het behang los. Trek daarna het behang met twee handen voorzichtig schuin naar beneden. Houd daarbij de handen zo dicht mogelijk bij de wand. Bij sommige behangsoorten (met afstrippbare toplaag) blijft er een onderlaag achter. Voor een optimaal resultaat dien je ook deze onderlaag te verwijderen.

## TIP

### Welke lijm voor welk behang?

Soort	Behanglijm
Papier	Normaal of zwaar*
Rauhfaser	Zwaar
Vlakovinyl	Zwaar
Schuimvinyl	Zwaar
Snelbehang	Snelbehang
Glasweefsel	Glasweefsel

\* Lees het etiket op de behangrol

## 2. Nat verwijderen

Papierbehang kun je nat verwijderen door het in te weken of af te stomen. Als je gaat inweken, gebruik je een behangafweekmiddel dat je verdunt met water. Het afstomen van het behang met een behangafstoomapparaat gaat vaak sneller. Laatstgenoemde methode kun je niet gebruiken bij het verwijderen van behang van gipsplaat. Bij Praxis kun je een behangafstoomapparaat kopen of huren.

## 3. Combinatiemethode

Behang waar overheen geschilderd is, laat geen vocht door. Dit geldt ook voor vinylbehang. Je moet daarom eerst de toplaag openschuren met een vlakschuurmachine en grof schuurpapier of de laag perforeren met een behangperforator. Hierna kun je het behang nat verwijderen.

## Schoonmaken

Na het verwijderen van het behang moet je de wand goed schoonmaken. Alle behang- en lijmresten moeten geweggassen worden. Doe dit met warm water en een harde borstel. Een poederende ondergrond, zoals veegvast, verwijder je ook met water, maar kun je tevens 'vastzetten' met een isoleermiddel. Repareer kapotte plekken met een muurvuller. Schuur deze daarna vlak.

## Behandelen ondergrond

Bij het behangen van muren moet je rekening houden met de mate van zuiging van de ondergrond. Deze kun je testen door één streek water met een blokkwast op de ondergrond te zetten. Is het vocht na vijf minuten verdwenen? Dan is het een normaal zuigende ondergrond die geen voorbehandeling nodig heeft. Voelt de ondergrond na vijf minuten nog nat aan? Dan is het een zwak of nietzuigende ondergrond die je moet voorbehandelen met een hechtingsmiddel. Is het vocht ruim binnen de vijf minuten verdwenen? Dan is het een sterk zuigende ondergrond die je moet voorbehandelen met een geschikt voorstrijkmiddel. Is het vocht op sommige plekken sneller verdwenen dan op andere? Dan is het een onregelmatig zuigende ondergrond. Behandel ook deze ondergrond voor met een voorstrijkmiddel.

### Bepalen benodigde hoeveelheid

Meet de totale omtrek van het te behangen vertrek. Laat deuren, vaste kasten en ramen bij deze meting buiten beschouwing. Meet ook de kamerhoogte. Zie onderstaand schema voor het aantal benodigde rollen. De berekening is gebaseerd op rollen van 53 centimeter breed en 10 meter lang.

### Rekenmodule rauhfaser- of glasweefselbehang

- Meet de hoogte van de te behangen kamer op een aantal plaatsen op. Ga uit van de grootst gemeten hoogte en tel hier 10 cm bij op: dit heb je later nodig om het behang precies op lengte te maken. Je hebt nu de lengte van de behangbaan bepaald.
- Deel de rollengte van het behang door dit getal en rond af naar beneden. Je weet nu hoeveel banen je uit één rol behang haalt.
- Meet vervolgens de totale lengte van de wanden. Laat deuren, vaste kasten en ramen bij deze meting buiten beschouwing.
- Deel de uitkomst door de baanbreedte van het behang en rond af naar boven. Je hebt nu het aantal benodigde banen bepaald.
- Het totaal aantal banen gedeeld door het aantal banen per rol, afgerond naar boven, is het aantal rollen dat je nodig hebt.

### Behangbanen knippen

- Rol het behang, met de decorkant naar boven, uit op de behangtafel. Doe dit bij voorkeur de avond voordat je gaat behangen, zodat de banen kunnen uithangen en niet meer terugrollen. Controleer het behang op fouten en vlekken.
- Geef op de achterzijde van het behang met een dun potloodlijntje de juiste baanlengte aan: de benodigde lengte plus 10 cm extra om de baan op maat te maken.
- Sla het behang op het lijntje dubbel en knip met de behangschaar of snijd met een hobbymes het behang op de vouw door.
- Als je behang met een patroon hebt gekozen, laat dan de eerste baan met de decorkant naar boven op tafel liggen. Verschuif de volgende banen daarop steeds tot de patronen precies passen en knip of snijd de behangbanen dan op lengte (steeds de benodigde maat plus 10 cm extra).
- Als je stortend behang hebt gekozen dan moeten de banen om en om geplakt worden. Nummer bij deze behangsoort alle banen op de achterzijde (met een zacht potlood) en geef tevens aan wat de bovenkant is. Plak de banen met een oneven nummer, beginnend bij de eerste, van boven naar beneden en de banen met een even nummer van beneden naar boven.

### Bepalen benodigde hoeveelheid

Omtrek in meters	Kamerhoogte 2,20 - 2,40 meter		Kamerhoogte 2,50 - 2,70 meter		Kamerhoogte 2,80 - 3,20 meter	
	Aantal rollen zonder patroon	Aantal rollen met patroon	Aantal rollen zonder patroon	Aantal rollen met patroon	Aantal rollen zonder patroon	Aantal rollen met patroon
4	2	3	3	3	3	4
6	3	4	4	4	4	6
8	4	6	6	6	6	8
10	5	7	7	7	7	10
12	6	8	8	8	8	12
14	7	10	10	10	10	14

### Behang aanbrengen

Controleer eerst of bij het type behang dat je hebt gekozen de lijm op de ondergrond of op het behang moet worden aangebracht.

- Maak de behanglijm aan volgens de gebruiksaanwijzing.
- Leg een van de op maat gemaakte banen, met de te lijmen kant naar boven, op de behangtafel. Leg de baan zo op tafel dat hij aan twee kanten net een paar millimeter over de tafelrand heen steekt (afbeelding 1).
- Let op: breng met een behangborstel gelijkmatig lijm aan op de banen en bedenk dat niet ingesmeerde delen blazen geven.
 

Smeer lijm op het midden van de baan en strijk de lijm uit naar de overstekende randen (afbeelding 2). Zo blijft de tafel schoon. Verschuif de baan zodat de andere kant uitsteekt en smeer weer lijm vanuit het midden naar de zijkant (afbeelding 3).
- Vouw de bovenrand van de baan ongeveer 3 cm om en sla het ingelijmde deel daarna tweemaal dubbel (afbeelding 4). Bestrijk daarna de rest van de baan.
- Vouw de onderrand ongeveer 3 cm dubbel en sla het laatst ingesmeerde deel eenmaal dubbel, ongeveer tot aan het andere dubbelgevouwen deel (afbeelding 5).
- Laat de behanglijm goed inweken. Op de verpakking van het behang staat aangegeven wat de minimale inweektijd is.
- Begin met behangen altijd 50 cm vanaf de hoek of vanaf het raam, zodat naden minimaal zichtbaar zijn.
- Zet met een schietlood of een waterpas een loodlijn op de wand.
- Beklim met de eerste baan over de arm de trap en neem de bovenrand van de baan tussen duimen en wijsvingers. Druk de bovenrand van de baan in de hoek die gevormd wordt door het plafond en de loodlijn. Daarbij mag de baan wel een klein stukje tégen het plafond aanzitten, maar niet óver de startlijn heen. Als je de eerste baan precies langs de loodlijn plakt, zit die recht en plak je automatisch de andere banen ook recht.

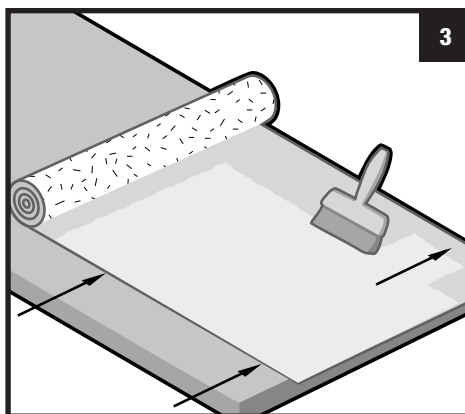
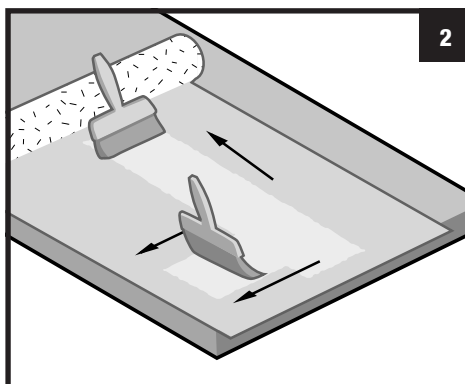
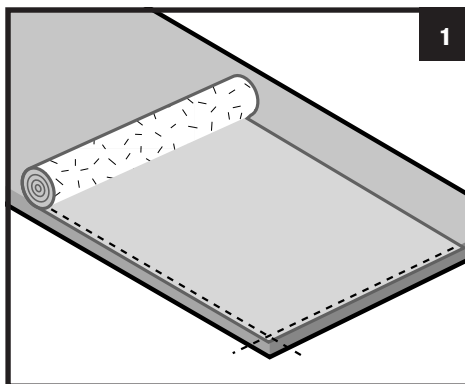

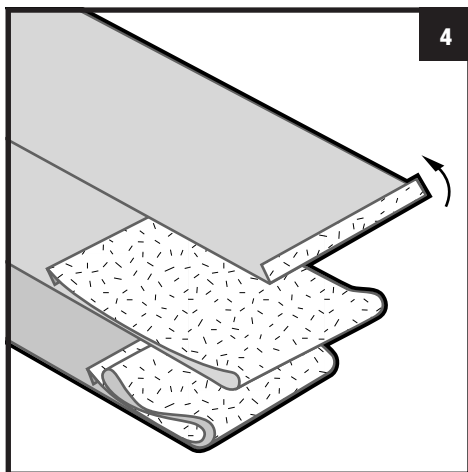

4

- Borstel vanuit het midden het bovenste deel, met een schone behangborstel of -spatel, tegen de wand en in de bovenhoek. Verschuiven kan nu nog. Doe dit wel met vlakke en schone handen. Mocht er behanglijm op de voorzijde van het behang komen, verwijder dit dan direct met een vochtige spons.
- Plak nu de onderste helft langs de startlijn en borstel ook dit glad.
- Snijd tot slot de baan tegen het plafond en langs de grond, met behulp van een hobbymes en een behangliniaal, nauwkeurig af.
- De volgende baan plak je nu tegen de eerste aan; doe dit 'stotend' (de banen stoten als het ware tegen elkaar aan).

Het kan zijn dat het behang in het begin bobbelt. Na het drogen van de lijm moet het behang rechtgetrokken zijn.

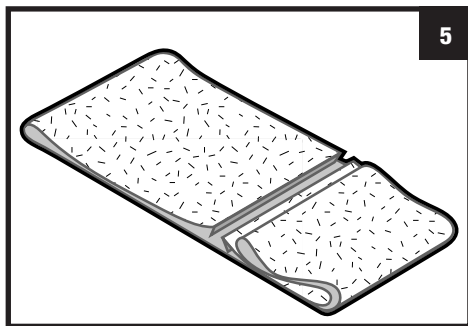

5

### Buiten- en binnenhoek

Meet voor het behangen van een buiten- of binnenhoek de afstand tussen de laatste baan die je geplakt hebt en de hoek. Doe dat boven, onder en in het midden. Tel bij de grootste breedte 3 cm op. Teken die breedte af op de baan behang en knip het resterende deel af. Plak de baan door de hoek. Zet op het behang een loodlijn op 2 cm van de hoek en snijd de baan op maat. Plak het resterende deel van de baan er tegenaan of begin met een hele nieuwe baan (afbeelding 6). Deze methode voorkomt scheuren of lostrekken.

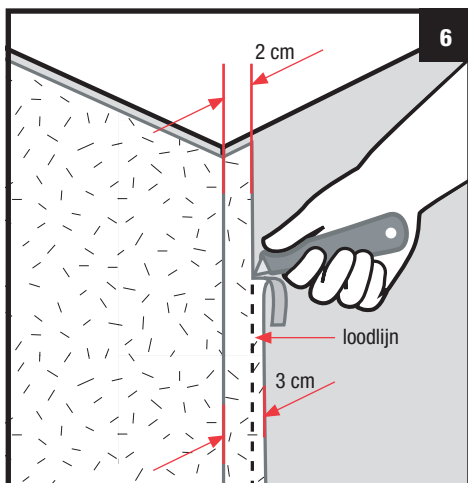

6

### Rond deuren en ramen

Laat de behangbaan over het kozijn of de deurpost vallen. Strijk het behang glad op de wand. Knip het overvallende behang weg tot op 2 cm van het kozijn of de deurpost en maak schuine knipjes in de hoeken. Borstel het behang tegen het kozijn of tegen de deurpost. Markeer de hoek van het kozijn of de deurpost op het behang en knip of snijd van daaruit het behang op maat. Borstel het behang daarna nog eens goed na, zodat je zeker weet dat alle randen vastgeplakt zitten.

### Rond stopcontacten en schakelaars

Schakel als eerste de stroom uit. Verwijder de kap van het stopcontact of de afdekplaat van de schakelaar. Behang daarna de muur. Borstel voorzichtig over het punt van het stopcontact of de schakelaar heen. Knip of snijd een kruis in het midden van het elektrapunt. Licht de punten behang één voor één op en knip ze weg tot een paar mm binnen de omtrek van het stopcontact of de schakelaar. Borstel hierna nogmaals het behang goed vast en plaats de schakelaar of het stopcontact terug. Schakel de stroom weer in.

### Achter radiatoren

Plak eerst het bovenste gedeelte van de behangbaan vast. Het onderste gedeelte laat je over de radiator heen vallen. Stel vast waar de muursteunen van de radiator zitten en geef deze aan op het behang. Knip het behang, op de plaatsen waar de steunen moeten komen, van onderaf in. Laat het behang voorzichtig achter de radiator zakken. Druk de baan goed aan. Gebruik hiervoor een borstel of behangaandrukroller met lange steel. De lijm die op de radiator is gekomen, verwijder je met een vochtige spons.

### Snel- en glasweefselbehang aanbrengen

- Begin met behangen altijd 50 cm (bij glasweefsel 97 cm) vanuit de hoek of vanaf het raam, zodat naden minimaal zichtbaar zijn.
- Zet met een schietlood een loodlijn op de wand.
- Maak de behanglijm aan volgens de gebruiksaanwijzing.
- Breng de behanglijm met een lijmroller aan op de te behangen ondergrond.
- Lijm, om opdrogen van het plaksel te voorkomen, gelijkmatig en niet te ver vooruit.
- Plak de eerste baan langs de loodlijn en de volgende steeds stotend tegen de vorige baan.
- Rol snelbehang van boven naar beneden na met een behangborstel of -spatel en glasweefselbehang met een behangspatel.

## TIPS

### Voorwerk

Breng op plaatsen die gerepareerd zijn een dag voor het behangen verdunde behanglijm aan. Dit voorkomt dat het behang op deze plaatsen gaat loszitten.

### Handig meten

Bij een behang zonder patroon is het veel gemakkelijker om een maatverdeling op de behangtafel zelf te zetten. Dat scheelt veel tijd bij het knippen van de banen.

### Handige hulpmiddelen

Kijk in het behangaccessoireschap in de Praxis vestiging voor hulpmiddelen om nóg beter en gemakkelijker te behangen.

### Flakke naden

Met een nadenroller rol je de naden tussen twee banen plat. Doe dit nooit bij een behangsoort met structuur, omdat je dan de structuur uit het behang drukt.

### Klus afmaken

Zorg dat je altijd een hele wand afmaakt. Als je bijvoorbeeld de stukken boven ramen en deuren later gaat behangen, kan dit kleur- en structuurverschil geven.

### Anti-blaas

Blazen onder het behang zijn te verwijderen door met een hobbymes kruiselings een inkeping in de blaas te maken, het papier zachtjes los te trekken en alle hoekjes opnieuw in te smeren met plaksel. De lijm vervolgens goed in laten weken en het behang weer stevig aandrukken.

